

第72回葛飾区民体育大会春季

剣道大会

和

日時 令和元年5月19日(日) 9時
会場 葛飾区総合スポーツセンター体育館
主催 葛飾区・葛飾区教育委員会
一般社団法人 葛飾区体育協会
主管 葛飾区剣道連盟

試合・審判について

一、本大会の試合は、全日本剣道連盟試合審判規則および剣道試合審判細則に基づいて行うと共に本大会の申し合せ事項によります。

二、個人戦

三本勝負

試合時間

小学生

二分

中学生

三分

高校生・一般

四分

勝敗の決しない場合は、延長として時間を区切らず勝敗の決するまで行う。

備考

一、審判員の服装は剣道着・袴とする。但し、専任審判員は除く。

二、出場選手で順番がきても不在のときは、三試合を待つて試合場にこない場合は棄権とする。

三、出場者は名札に必ず所属名を明記すること。

第72回葛飾区民体育大会春季剣道大会

剣道大会次第

1. 全 員 入 場 (9 : 0 0)

・練習は、9時20分終了、全員整列午前9時25分

2. 開 会 式 (9 : 3 0)

ア、開 会 宣 言 (大会委員長)

イ、国 歌 斉 唱

ウ、区 長 挨 拶

エ、会 長 挨 拶

オ、来 賓 祝 辞

カ、来 賓 紹 介

キ、試 合 上 の 注 意

ク、演 武 進 行 の 指 示

3. 演 武 日本剣道形

打太刀

河島 勝 五段

仕太刀 新澤 佳代 五段

4. 開会式終了

5. 大会進行上の指示

6. 試 合

ア、小学生試合二年以下、三年、四年、五年、六年

イ、中学生 (女子) 一年、二年、三年

ウ、中学生 (男子) 一年、二年、三年

エ、高校生 (男子) 一年、二年、三年

オ、高校生・一般女子試合

カ、一般の部試合

キ、二段以下・三段・四段

ク、五段・六段以上

7. 閉 会 式

ア、成 績 発 表

イ、表 彰

ウ、講 評

エ、閉会のことば

葛飾区民体育大会

葛飾区長 青木克徳

体育協会会長 増井範男

<顧問> (敬称略・順不同)

区議会議員 筒井 たかひさ

衆議院議員 平 沢 勝 栄

参議院議員 田 村 智 子

都議会議員 野 上 純 子

” 米 川 大 二 郎

” 舟 坂 ち か お

” 和 泉 な お み

本田消防署 萩 森 義 男

金町消防署 西ヶ谷 利 朗

葛飾警察署 相 川 延 洋

亀有警察署 田 村 高 次

東京拘置所 竹 中 樹

葛飾区教育委員会教育長 塩 澤 雄 一

<賛助会員> (敬称略・順不同)

船久保武道具店

伊垣武道具店

(有)孝富運輸

(株)丸富商会

(有)ツクシ製作所

葛飾区剣道連盟居合道部

大会役員 (敬称・順不同)

大会会長	関根 孝	大会顧問	葛劍連 相談役	眞田 次郎	代次郎
大会副会長	古城 薫	同 監 査	同 監 査	赤川 芳晴	茂夫
大会副会長	古垣 誠	”	”	大平 茂夫	代次郎
大会委員長	松田 隆	”	”	眞田 昭良	代次郎
大会副委員長	大橋 新太郎	”	”	東前 昭良	哲夫
大会副委員長	大興 精孝	”	”	柴田 邦夫	則之
大会副委員長	長須 健治	”	”	秋山 村本	義博
総務委員長	仲林 正和	”	”	木根 鎗	誠一
総務副委員長	古城 薫	”	”	大齋 宮	俊明
大会審判長	古野 寅太郎	”	”	伊福 野寅	太郎
大会副審判長	福坂 本 勇	”	”	興松 元山	直己
財務会計	石川 実子	”	”	初岡 福山	智大
広報委員長	大島 優子	”	”	岡本 林沼	優正
大会委員	玉山 和治	”	”	仲飯	
	福野 寅太郎	”	”		
	及川 秀司	”	”		
	平尾 和人	”	”		
	下田 浩司	”	”		
	星谷 知朗	”	”		
	吉田 秀樹	”	”		
	金子 弘子	”	”		
	大島 優子	”	”		
渉外放送	西小菅 劍友会	”	”		
成績調査	興 栢 精孝	”	”		
賞状・表彰	荻原 一郎	”	”		
医務接待	葛飾少年剣道部	”	”		
接受	坂本 勇	”	”		
	大橋 新太郎	”	”		
	及川 秀司	”	”		
	福野 寅太郎	”	”		
審判員受付	齋藤 康晴	”	”		

審判顧問 (敬称・順不同)

伊藤 裕見 大塚 尚弘

審判長 古城 薫 副審判長 福野 寅太郎

審判員 (敬称略・順不同)

●は専任審判の先生です。

- | | | | |
|-------------|-------------|-------------|-------------|
| ●根本 博之(新小岩) | ●黒田 浩章(上平井) | ●村松 和宏(三 菱) | ●本間 悟(個人) |
| ●金重 忠頼(拘置所) | ●永原 清仁(拘置所) | ●小南 雅和(拘置所) | ●加藤 翔太(拘置所) |
| 下田 浩司(東金町) | 小林 大輝(拘置所) | 新村 太郎(拘置所) | 黒田 寛弘(上平井) |
| ●岡 智広(東金町) | ●東前 昭良(上平井) | ●出村佐知子(西小菅) | 安藤 康雄(西亀有) |
| ●持田 忠則(東綾瀬) | 田代 明子(個人) | ●眞田 明裕(渋 江) | 渡部 登(三 氣) |
| ●中谷 暁(上平井) | 足立 静治(西亀有) | 梅澤 雅史(新 宿) | ●国分 辰男(新小岩) |
| 片桐 彰一(中之台) | 金澤 宏(三 氣) | 中西美智子(西亀有) | ●田中 星義(亀 青) |
| 後藤 起男(梅 本) | 村松 謙(柴 文) | 水流 正人(西亀有) | 田代 幸長(個人) |
| 平尾 和人(柴 又) | 松田 和晃(西亀有) | ●宇山 厚(東金町) | ●大島 優子(新 宿) |
| ●田中 育男(個人) | ●安藤 賢一(個人) | 柴田 公子(新 宿) | ●西田 哲也(三 菱) |
| 原 礼助(三 氣) | 後藤 光平(梅 本) | ●伊賀 茂則(鍊 心) | ●川本 健二(西小菅) |
| 江川 克広(個人) | ●青木 一幸(東金町) | ●立澤 謙一(梅 本) | 泉 達也(中青戸) |
| 大野 博一(三 氣) | 石田 恒男(三 氣) | 山崎 一男(高 砂) | 初山 一美(三 氣) |
| 細川 雅章(西亀有) | ●安達 悦治(西小菅) | ●谷嶋 信広(東綾瀬) | 河烏 勝(個人) |
| 佐々木大輔(梅 本) | ●多米 健一(東綾瀬) | 川本 哲平(柴 又) | 石川 智也(高 砂) |
| ●角本 憲一(新小岩) | 平澤 賢司(渋 江) | 河村 文龍(梅 本) | ●齊藤 康晴(三 菱) |
| 入江 亮太(梅 本) | 平澤 仁美(渋 江) | 鈴木 琢(東綾瀬) | 新見 岳(東 部) |
| 立木 亮(渋 江) | 二瓶 聡(三 菱) | ●伊垣 茂(上平井) | 高橋 豊(柴 又) |
| 川勝 大雅(梅 本) | 宮崎 俊明(小 松) | 福澤 大輔(西亀有) | 市川奈代子(新小岩) |

試合進行 (敬称略)

- | | | |
|--------|----------------------|--|
| 第1 試合場 | ◎葛飾東部剣友会
葛飾警察少年 | (滝井由紀子・谷田貝麻衣子・冬木理恵・山下良美)
(望月・船橋・浦谷・益田) |
| 第2 試合場 | ◎新宿剣友会
中之台剣友会 | (丸山幸子・下条涼子・古橋秀樹・三浦絵里)
(五島真由美・湯本美和・大谷利恵・田辺恵美) |
| 第3 試合場 | ◎新小岩剣友会
柴又剣友会 | (長井理聡・池上英雄・諏訪貴代美・戸部喜美子)
(溝呂木欽也・島貫明子・徳増昌宏・高橋志穂美) |
| 第4 試合場 | ◎亀青剣道部
東綾瀬剣友会 | (岡田愛美・依田詠梨子・木村敬利・小澤喜久雄)
(鈴木公美・野村美穂・間庭紗織・持田明美) |
| 第5 試合場 | ◎上平井剣友会
三気剣道会 | (川崎・兼山)
(山口美雪・佐川千枝・櫻井砂織・佐武敬子) |
| 第6 試合場 | ◎八柱学園
三菱剣友会 | (時松紘子・野本香織・渡邊智恵子・近藤智子)
(内田守俊・小林輝男・二瓶加奈子・小林満恵) |
| 第7 試合場 | ◎梅本少年剣友会
東金町剣道クラブ | (高橋梨絵・浅田亜希子・星 秀子・宇佐美尚子)
(大塚麻美・宇山愛子・吉田悦子・田村綾子) |
| 第8 試合場 | ◎渋江剣友会
西亀有剣友会 | (市川朋子・立木あゆみ・染谷美智子・栗山真由美)
(佐藤亜希子・山田 恵・葛葉敦子・小川直美) |
| 接待・表彰 | ◎西小菅剣友会 | |

第72回 葛飾区民体育大会春季剣道大会 進行表

* 試合場が変更する場合がありますので進行（場内アナウンス）には、充分注意して下さい

	第1試合場	第2試合場	第3試合場	第4試合場
10時15分開始	小学生2年以下の部（1） （1～17）16試合40分	小学生2年以下の部（2） （18～33）15試合40分	小学生3年の部（1） （1～20）19試合45分	小学生3年の部（2） （21～38）17試合45分
	中学生2年男子の部（1） （1～14）13試合40分	中学生2年男子の部（2） （15～29）14試合40分	小学生6年の部（1） （1～19）18試合45分	小学生6年の部（2） （20～37）17試合45分
		中学生3年女子の部（1） （1～8）6試合20分	中学生2年女子の部（1） （1～11）10試合30分	中学生2年女子の部（2） （12～21）9試合30分
		小学生2年以下の部 決勝2分 小学生3年生の部 決勝2分 小学生4年生の部 決勝2分 小学生5年生の部 決勝2分 小学生6年生の部 決勝2分	中学生1年女子の部 決勝3分 中学生2年女子の部 決勝3分 中学生3年女子の部 決勝3分 中学生1年男子の部 決勝3分 中学生2年男子の部 決勝3分 中学生3年男子の部 決勝3分	
AM				
PM	一般六段以上の部 （1～16）14試合50分	一般四段の部 （1～21）19試合70分	一般五段の部（1） （1～15）14試合50分	一般五段の部（2） （16～30）14試合50分
			高校生男子の部 決勝4分 一般女子の部 決勝4分 一般二段以下の部 決勝4分 一般三段の部 決勝4分 一般四段の部 決勝4分 一般五段の部 決勝4分 一般六段以上の部 決勝4分	
終了予定	15時00分	15時15分	16時30分	14時50分
	第5試合場	第6試合場	第7試合場	第8試合場
AM	小学生4年の部（1） （1～14）13試合30分	小学生4年の部（2） （15～27）12試合30分	小学生5年の部（1） （1～22）21試合60分	小学生5年の部（2） （23～43）20試合60分
	中学生1年男子の部（1） （1～11）10試合40分	中学生1年男子の部（2） （12～21）9試合40分	中学生3年男子の部（1） （1～9）8試合30分	中学生3年男子の部（2） （10～17）7試合30分
	中学生1年女子の部（1） （1～9）8試合30分	中学生1年女子の部（2） （10～17）7試合30分		
PM	高校生男子の部 （1～9）7試合30分	一般女子の部 （1～16）14試合50分	一般二段以下の部 （1～10）8試合30分	一般三段の部 （1～16）14試合50分
終了予定	14時30分	14時50分	14時50分	14時50分

参加人数

小学生 2 年以下の部	33 名
小学生 3 年の部	38 名
小学生 4 年の部	27 名
小学生 5 年の部	43 名
小学生 6 年の部	37 名
小学生の部合計	178 名

中学生男子 1 年の部	21 名
中学生男子 2 年の部	29 名
中学生男子 3 年の部	17 名
中学生男子の部合計	67 名

中学生女子 1 年の部	17 名
中学生女子 2 年の部	21 名
中学生女子 3 年の部	8 名
中学生女子の部合計	46 名

高校生男子の部	9 名
---------	-----

高校・一般女子の部合計	16 名
-------------	------

一般二段以下の部	10 名
一般三段の部	16 名
一般四段の部	21 名
一般五段の部	30 名
一般六段以上の部	16 名
一般の部合計	93 名

全体合計	409 名
------	-------

小学生2年以下の部

1～17 第1試合場
18～33 第2試合場

決勝 第2試合場

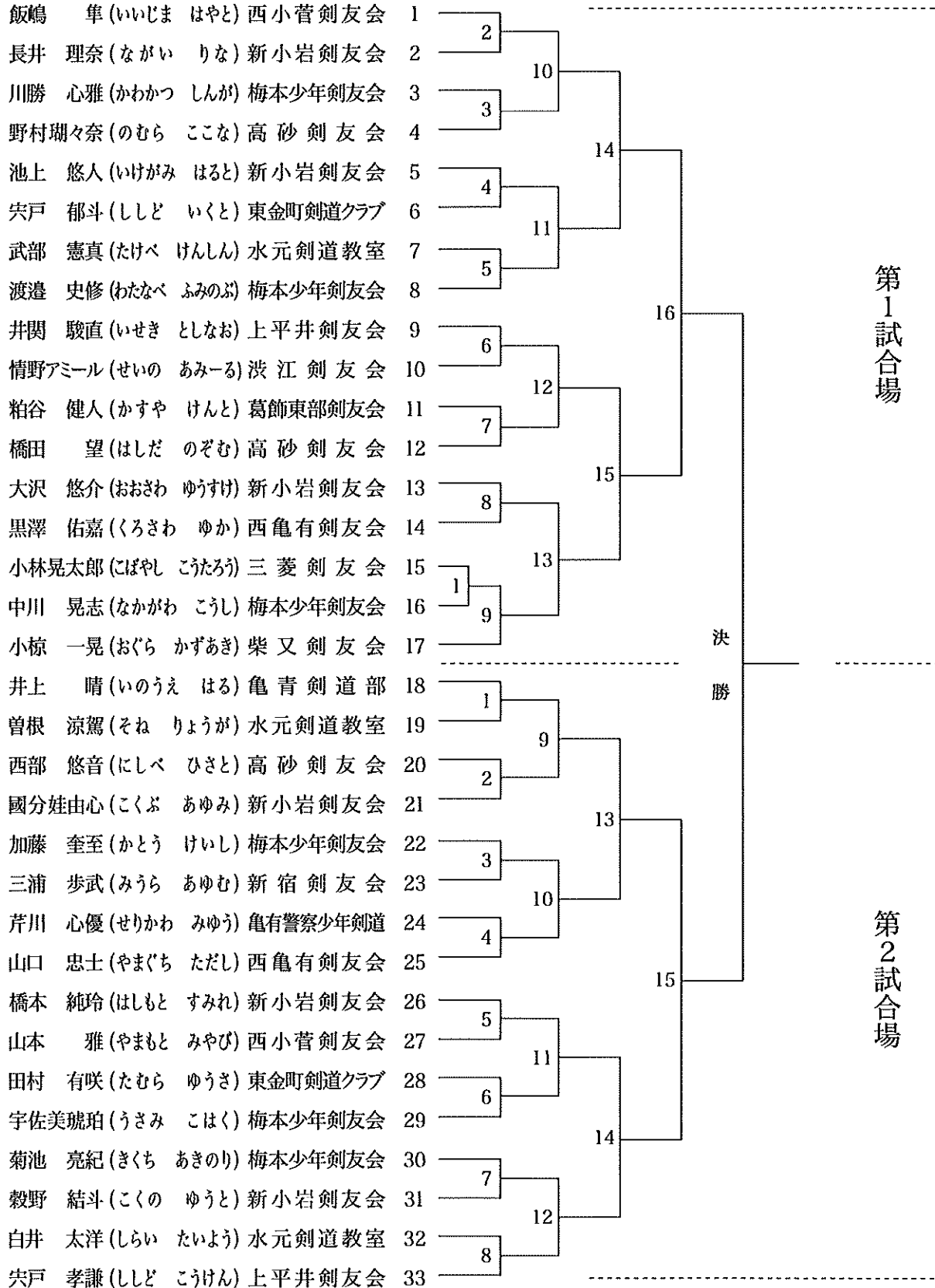

小学生3年の部 (1)

1～20 第3試合場

決勝 第2試合場

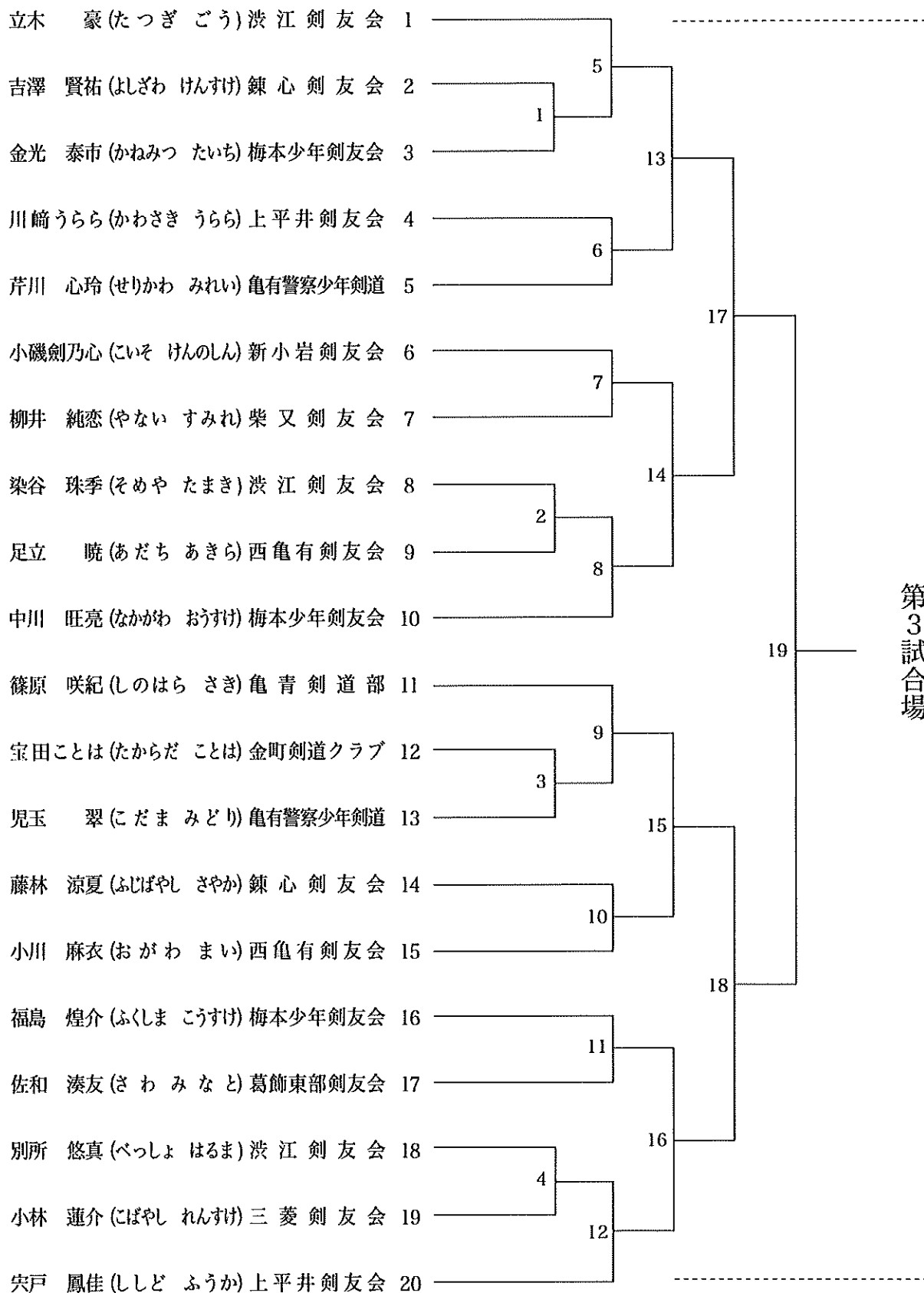

小学生3年の部 (2)

21~38 第4試合場

決勝 第2試合場

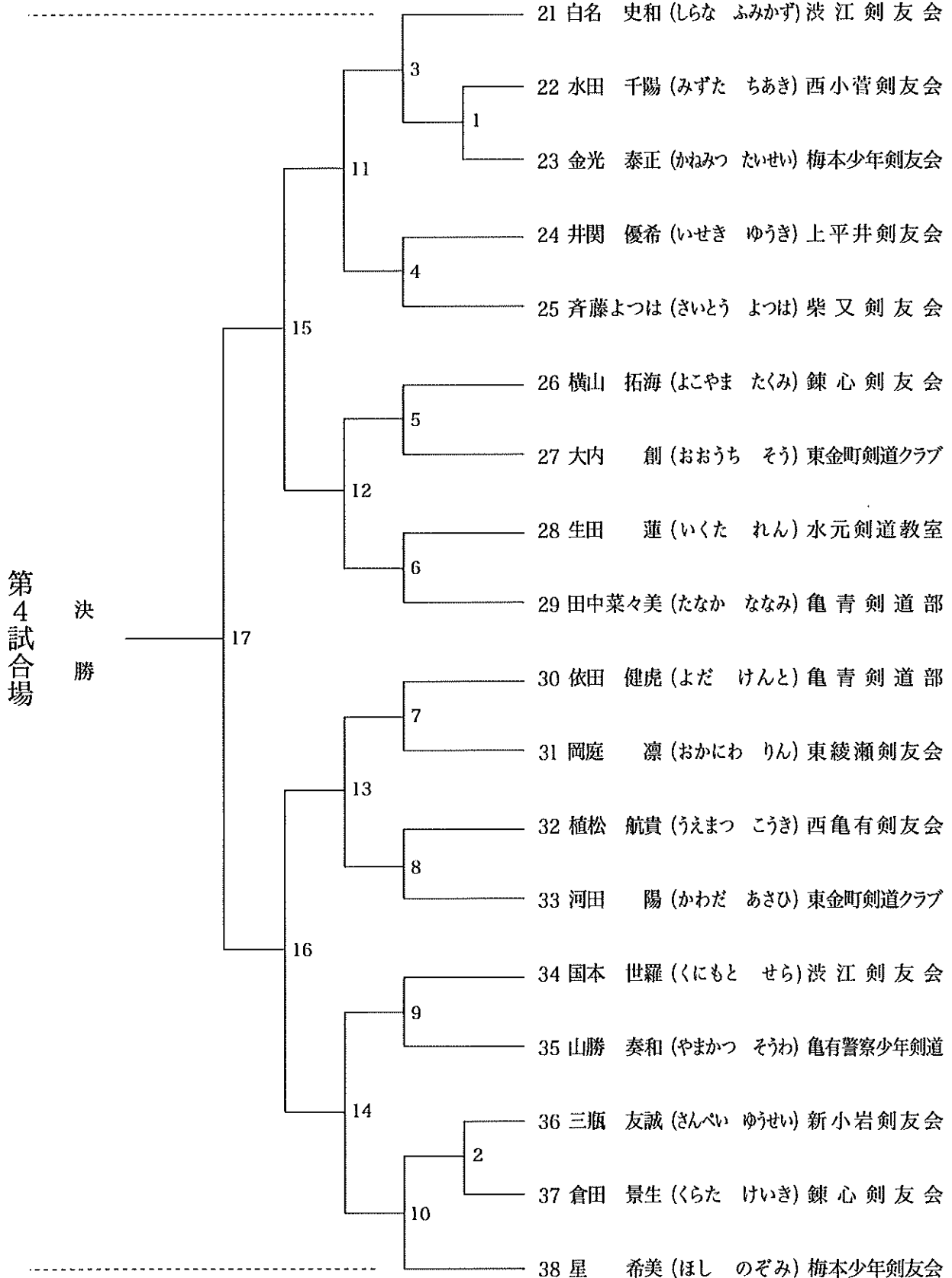

小学生4年の部 (1)

1～14 第5試合場

決勝 第2試合場

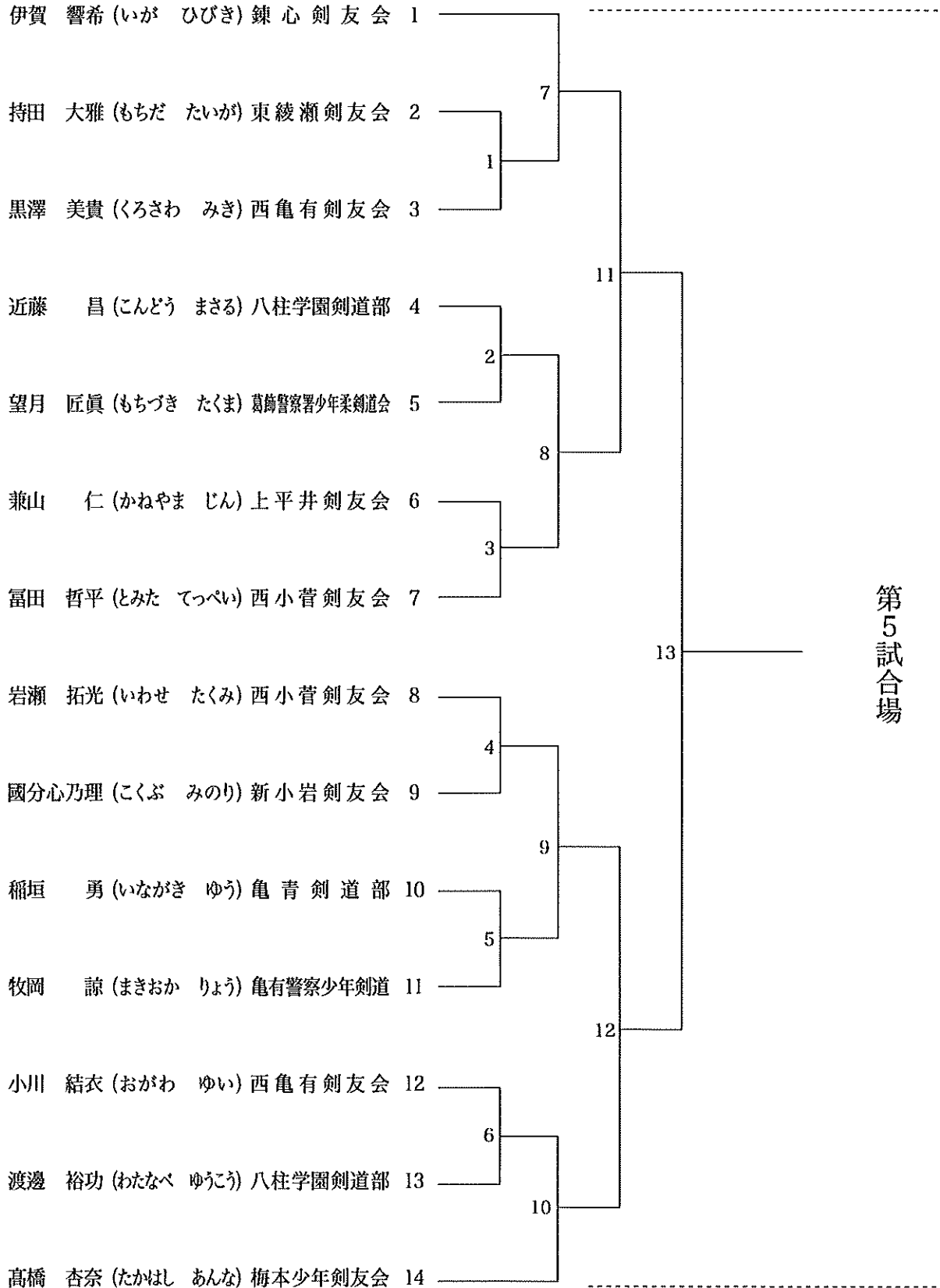

第5試合場

小学生4年の部 (2)

15~27 第6試合場

決勝 第2試合場

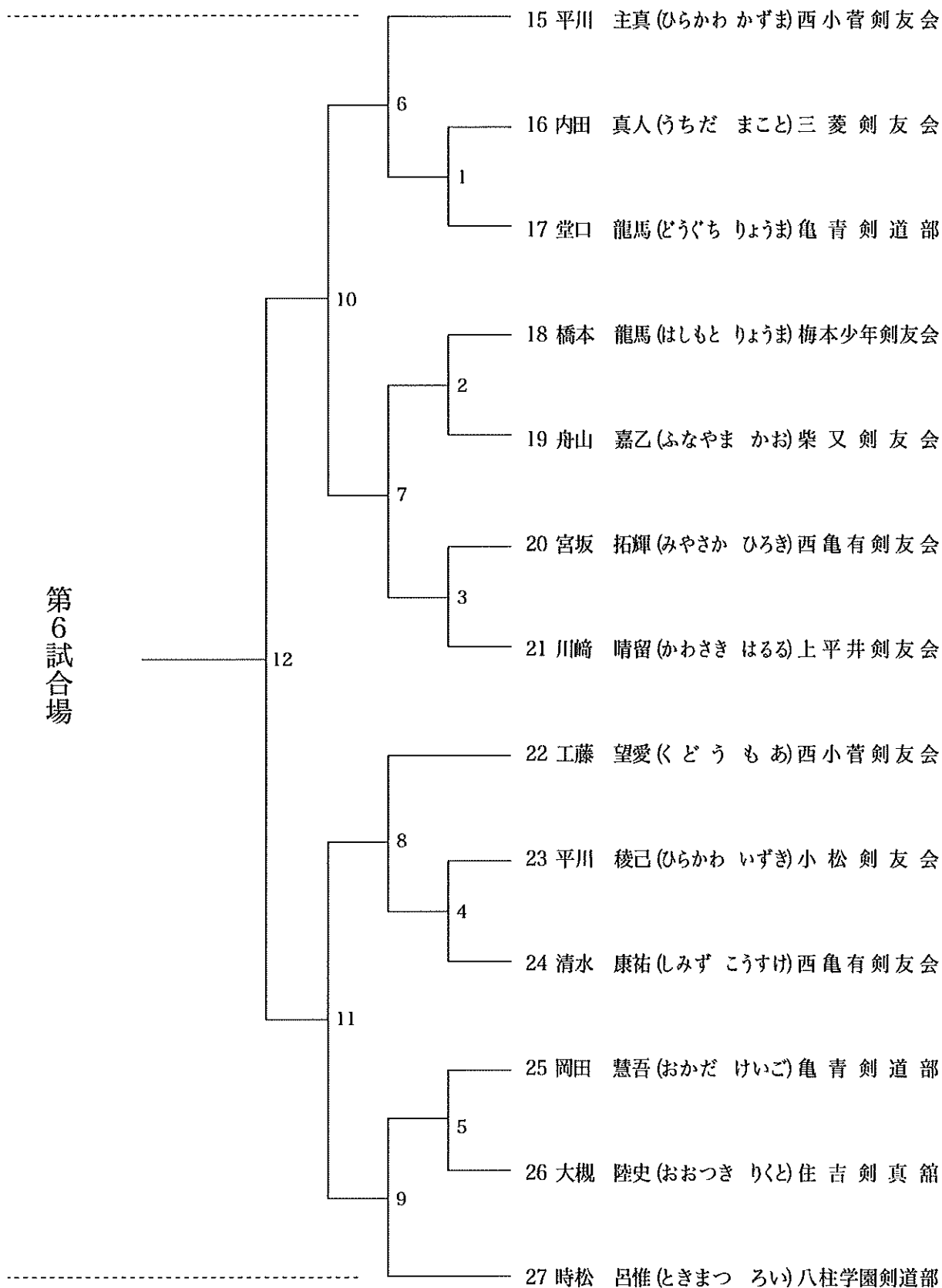

小学生5年の部 (1)

1~22 第7試合場

決勝 第2試合場

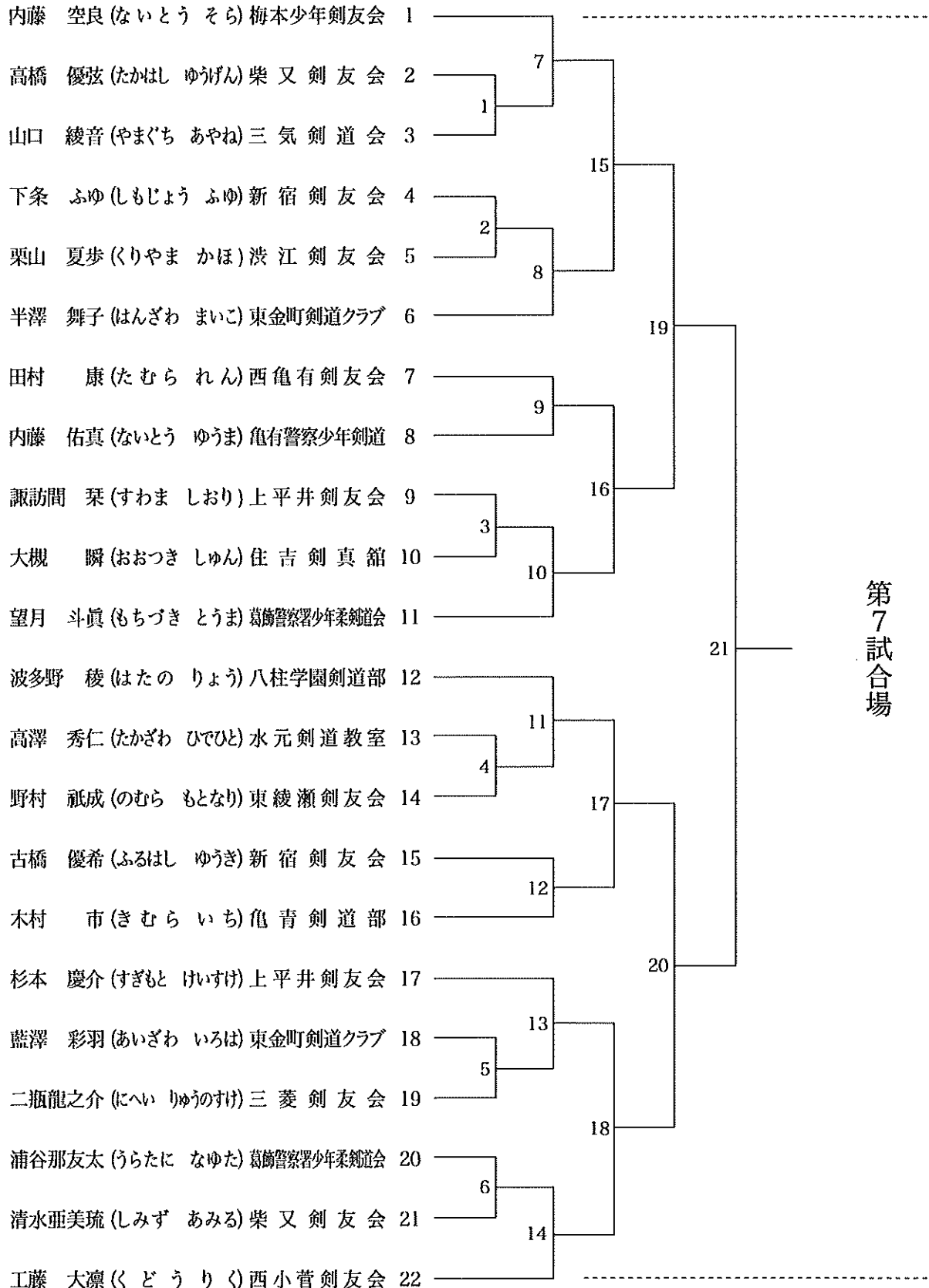

第7試合場

小学生5年の部 (2)

23~43 第8試合場

決 勝 第2試合場

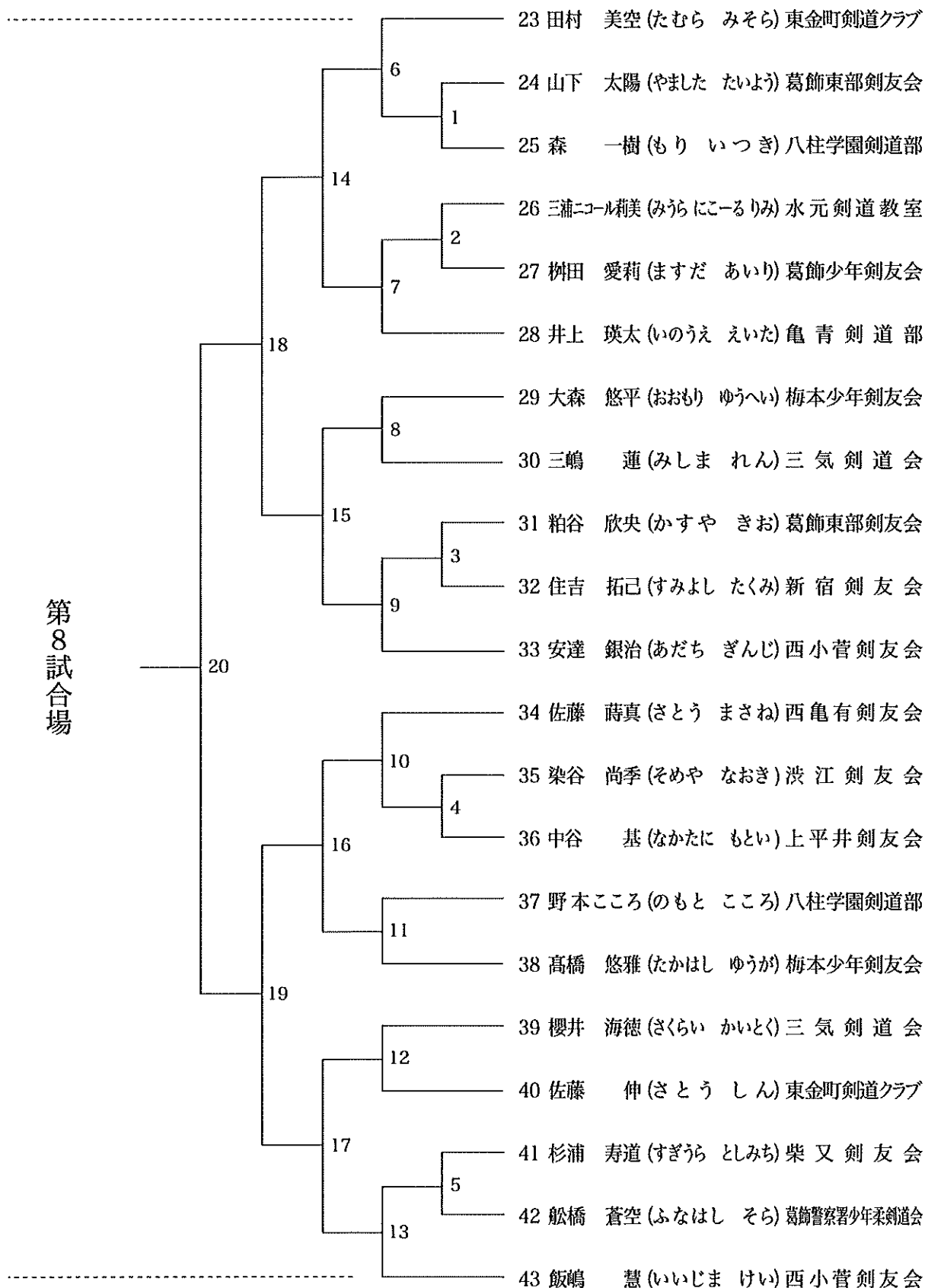

小学生6年の部 (1)

1～19 第3試合場

決勝 第2試合場

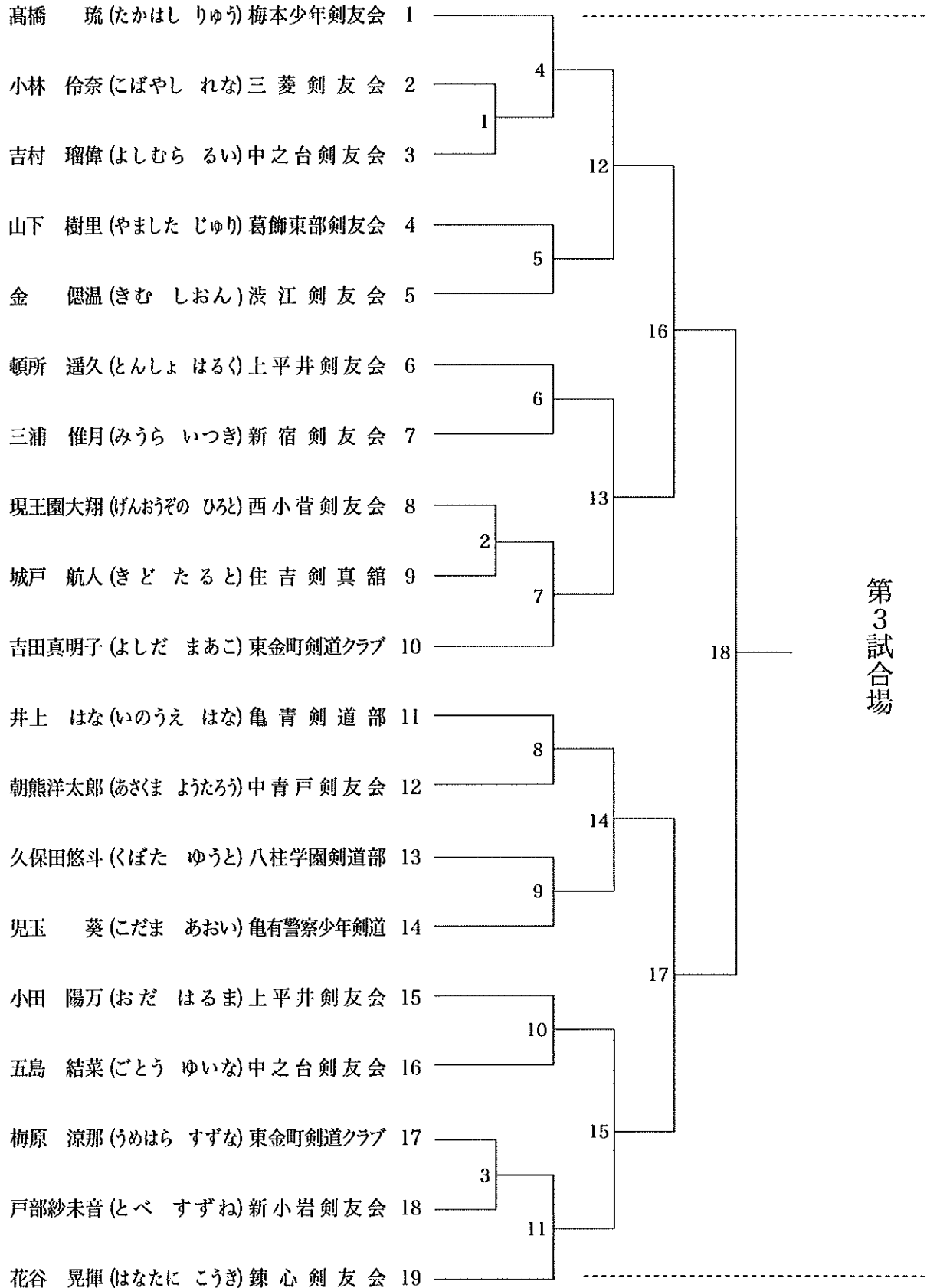

小学生6年の部 (2)

20~37 第4試合場

決勝 第2試合場

第4試合場

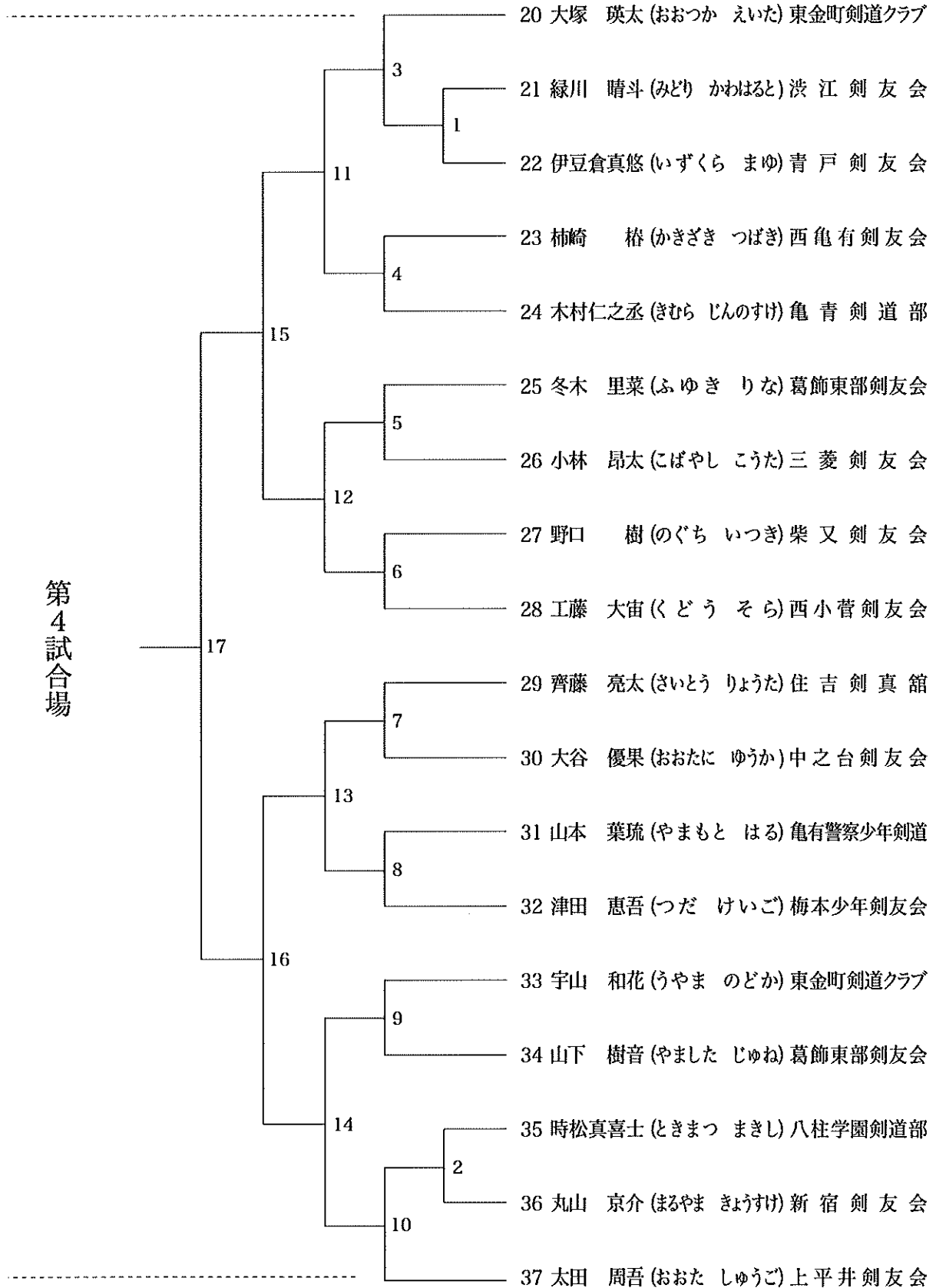

中学生1年男子の部 (1)

1～11 第5試合場

決勝 第3試合場

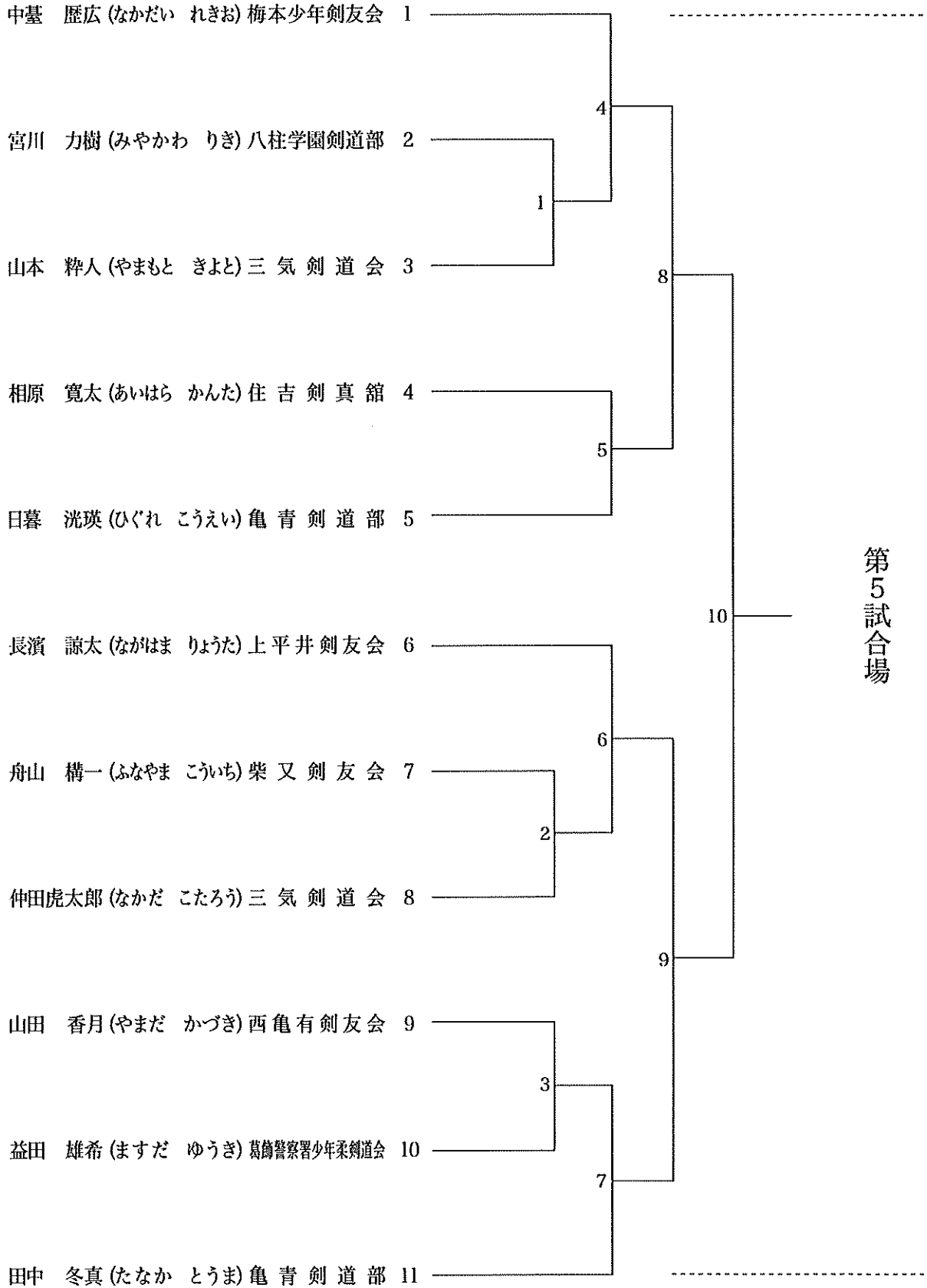

中学生1年男子の部 (2)

12~21 第6試合場

決勝 第3試合場

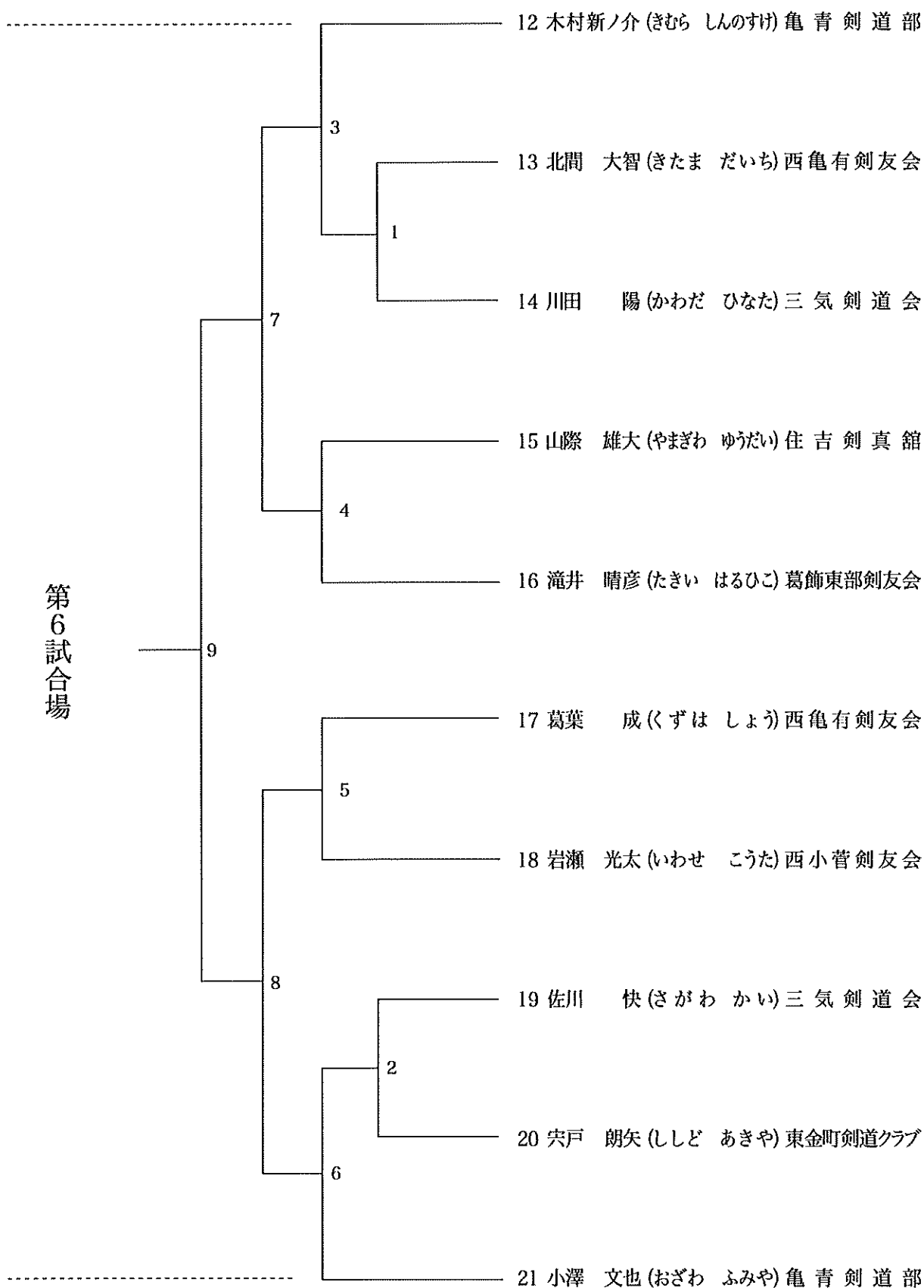

中学生2年男子の部 (1)

1～14 第1試合場

決勝 第3試合場

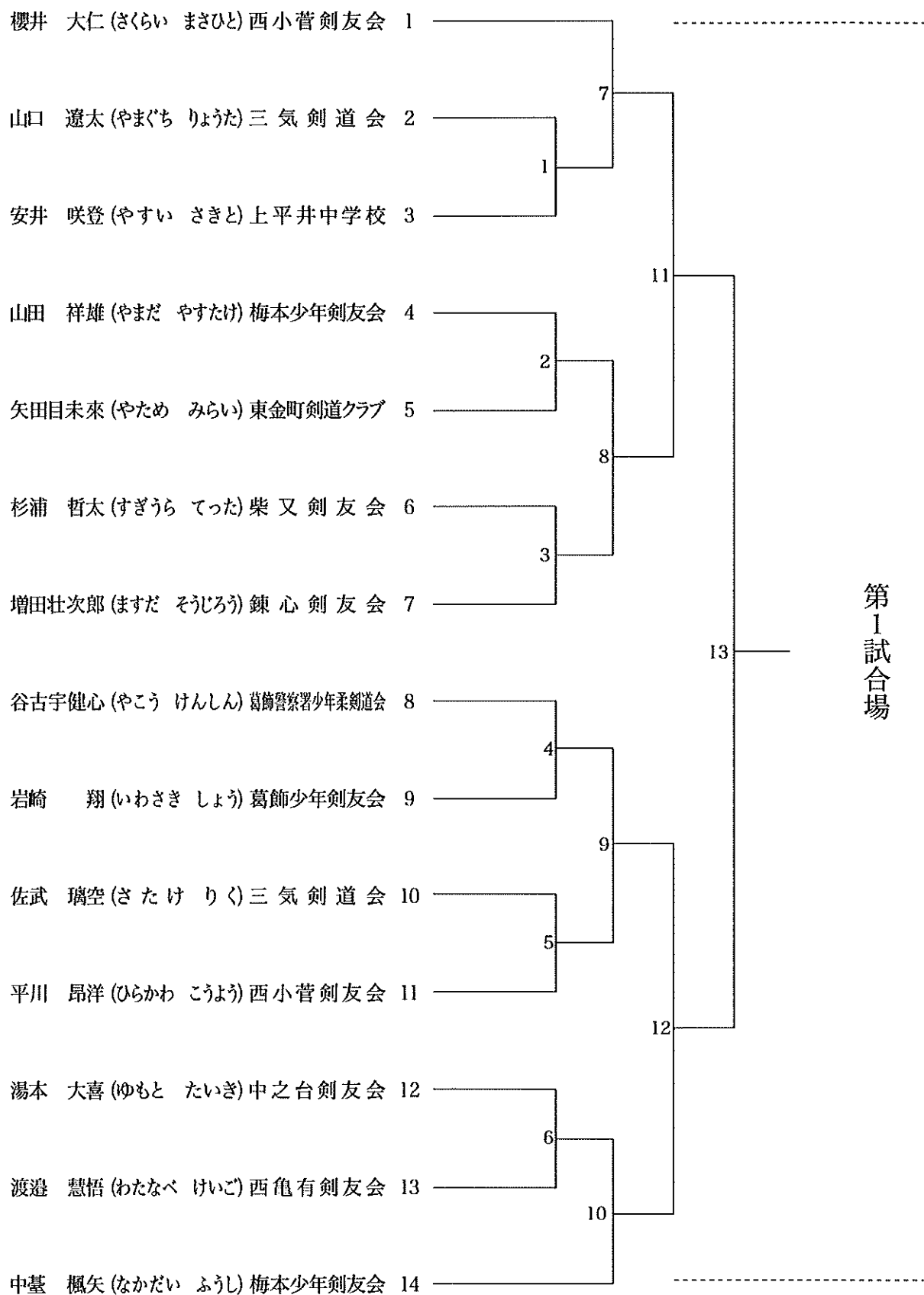

中学生2年男子の部 (2)

15~29 第2試合場

決勝 第3試合場

第2試合場

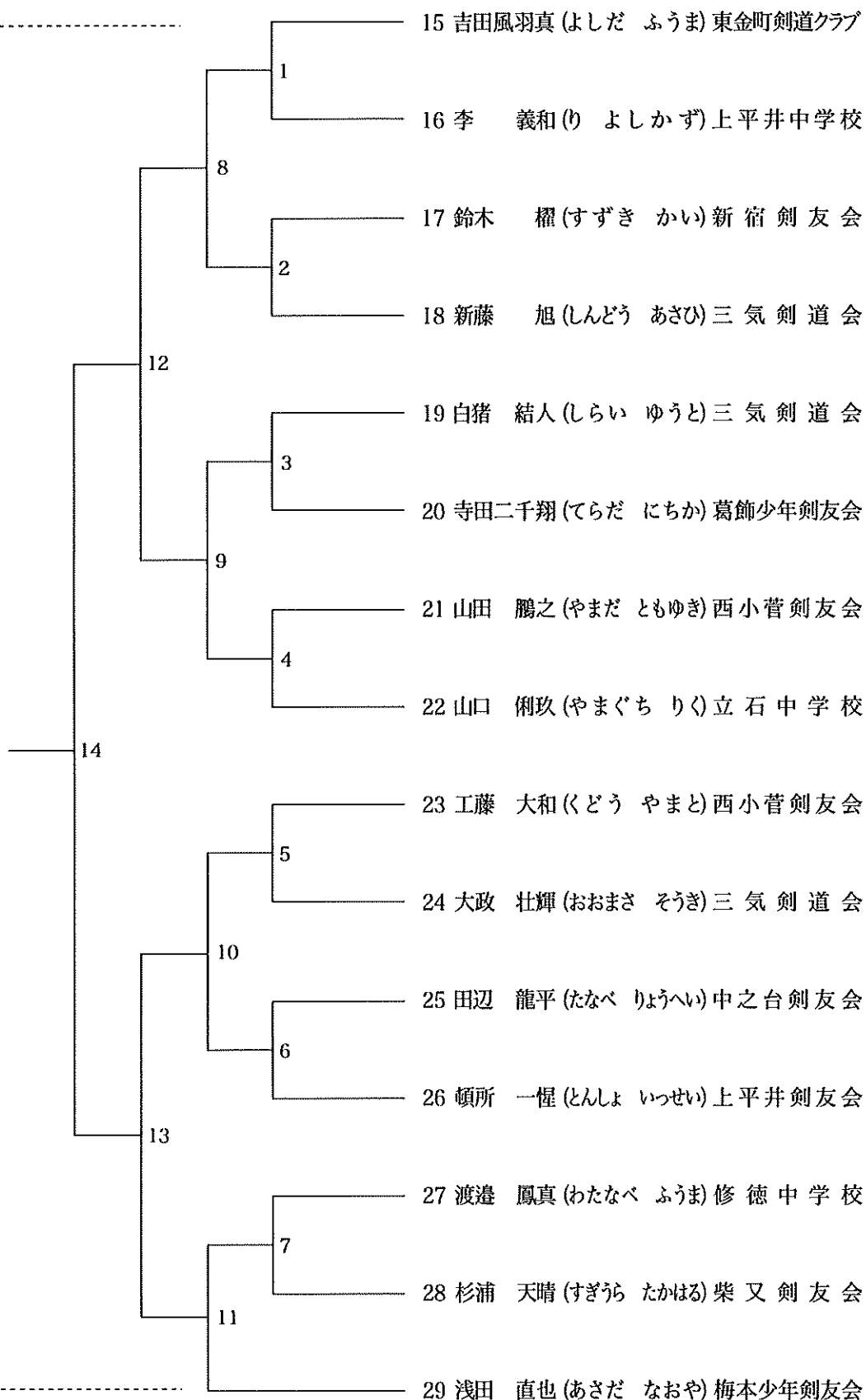

中学3年男子の部 (1)

1～9 第7試合場

決勝 第3試合場

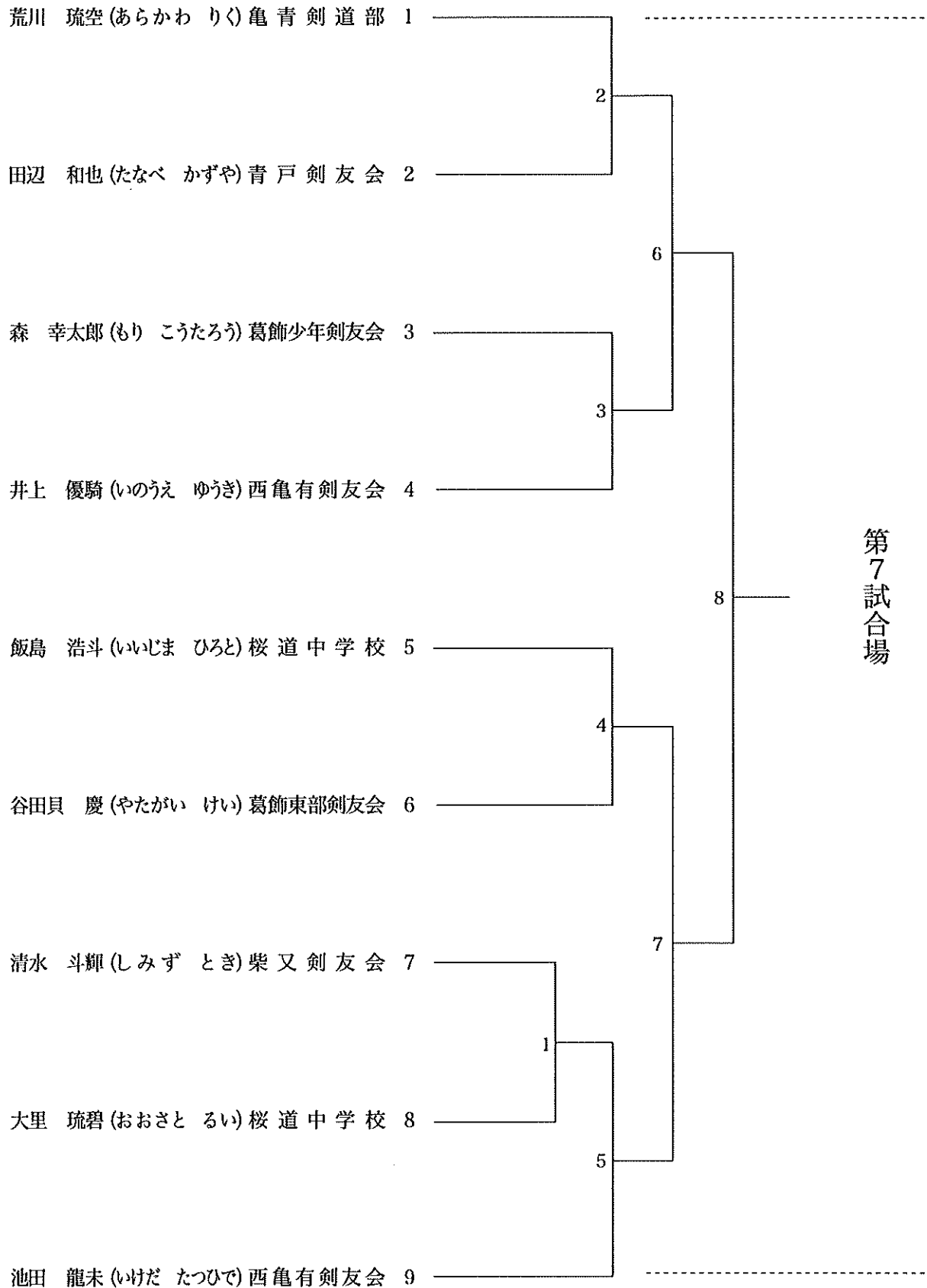

中学3年男子の部 (2)

10~17 第8試合場

決勝 第3試合場

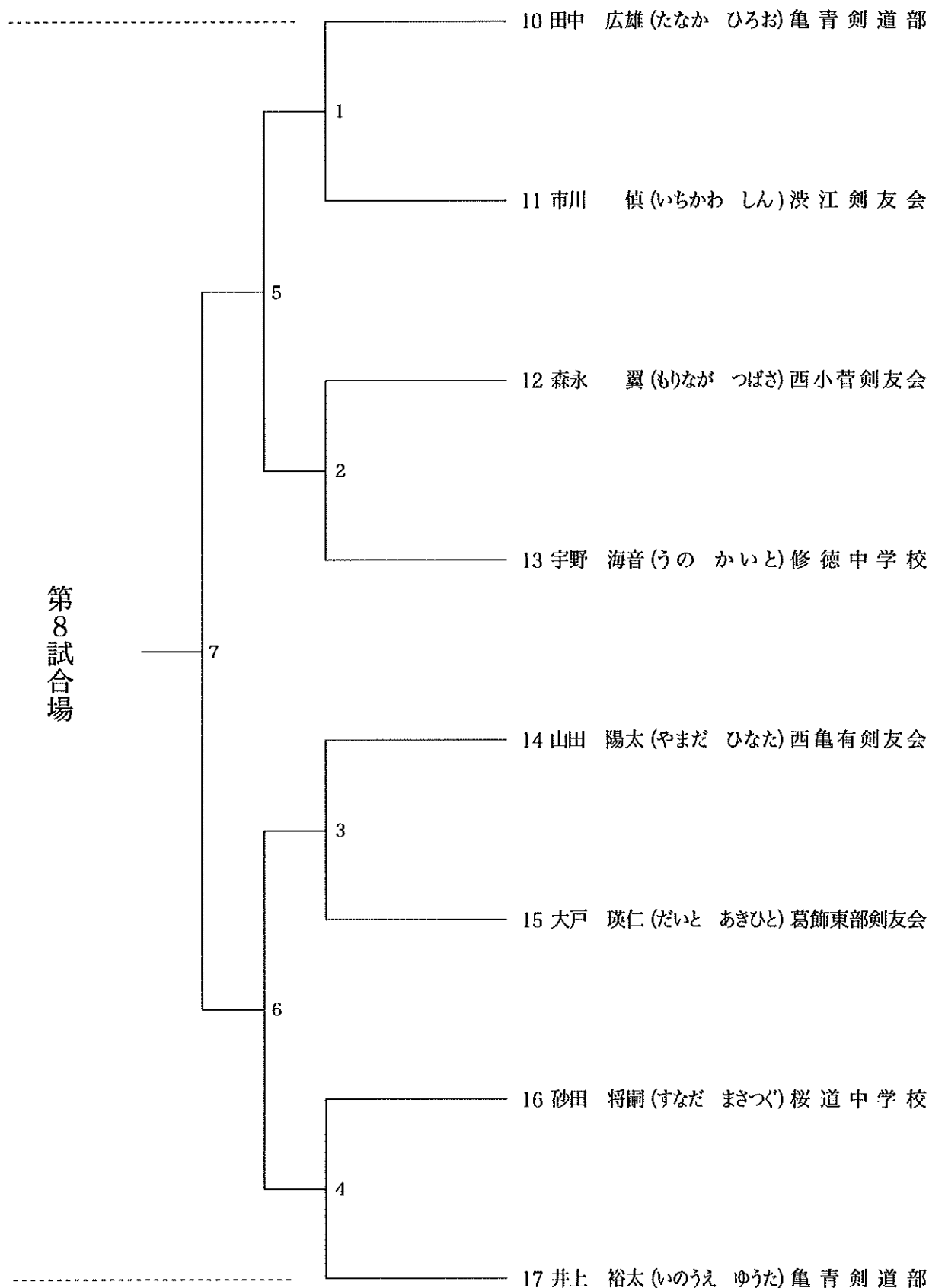

1~9 第5試合場
10~17 第6試合場

中学生1年女子の部

決勝 第3試合場

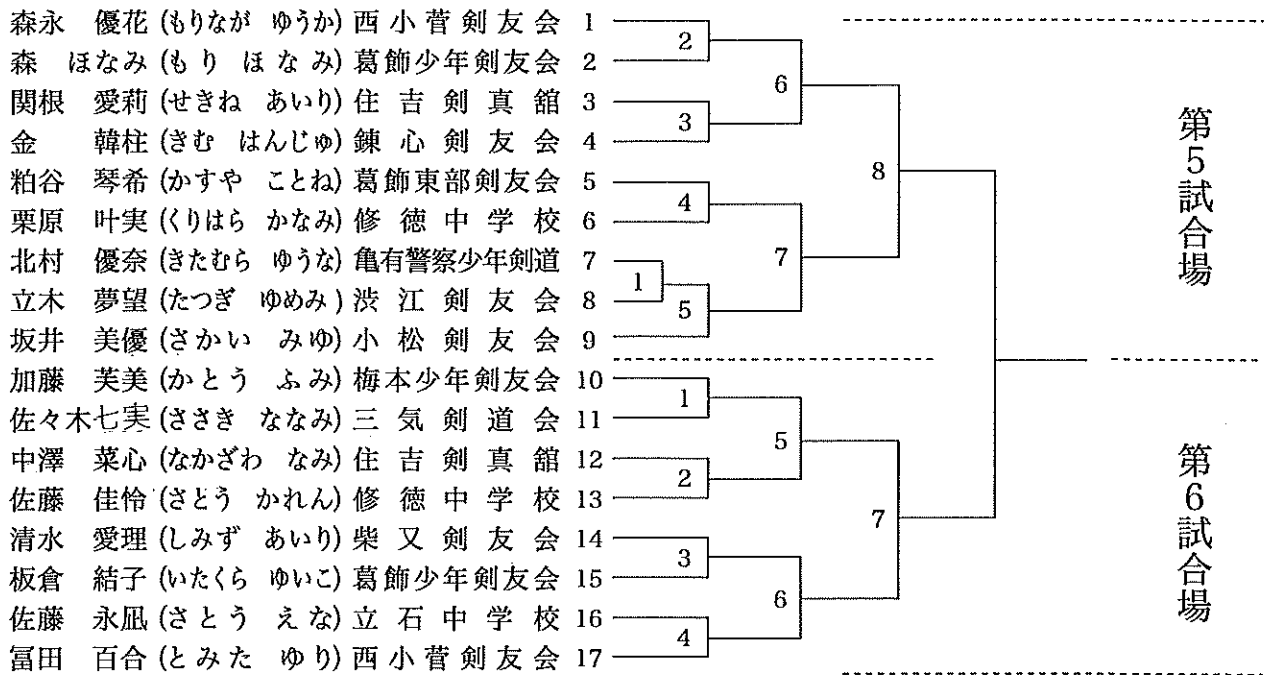

1~11 第3試合場
12~21 第4試合場

中学生2年女子の部

決勝 第3試合場

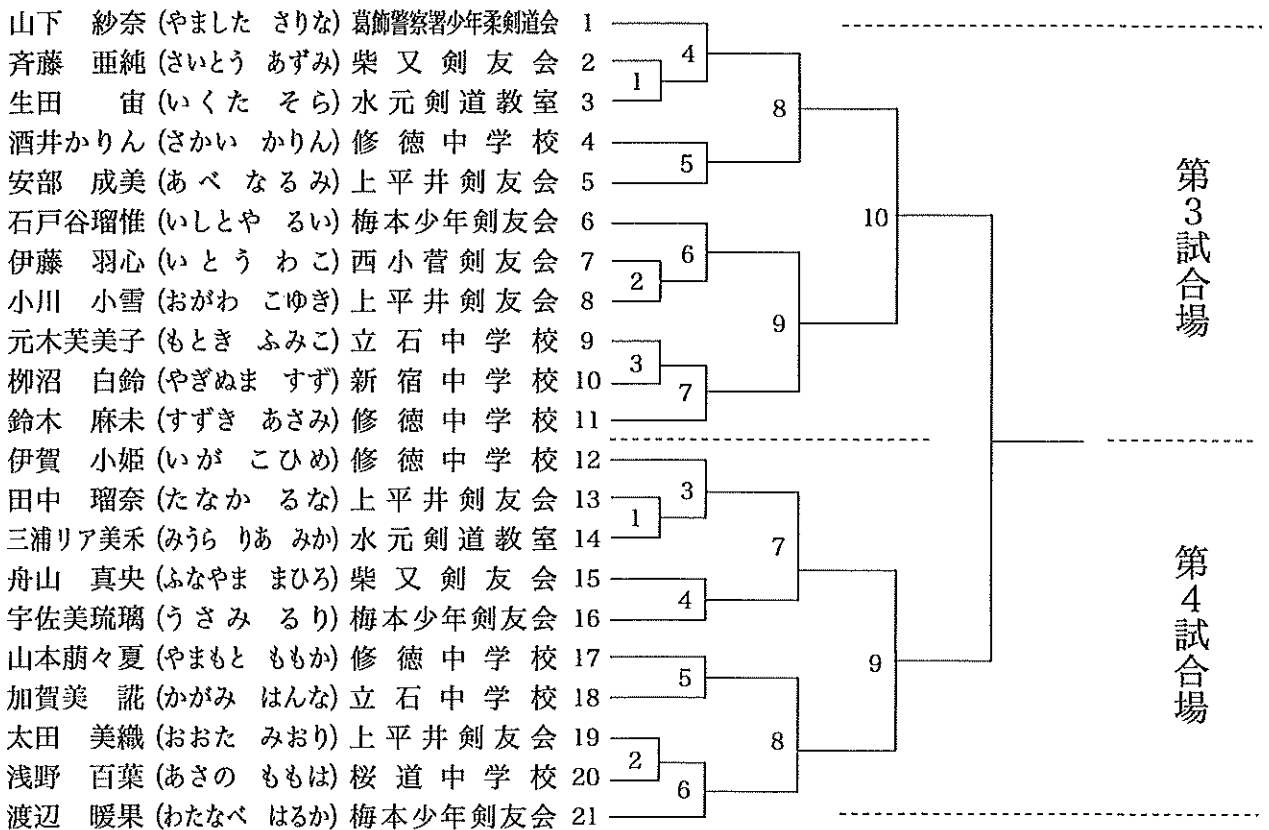

1～8 第2試合場 中学生3年女子の部 決勝 第3試合場

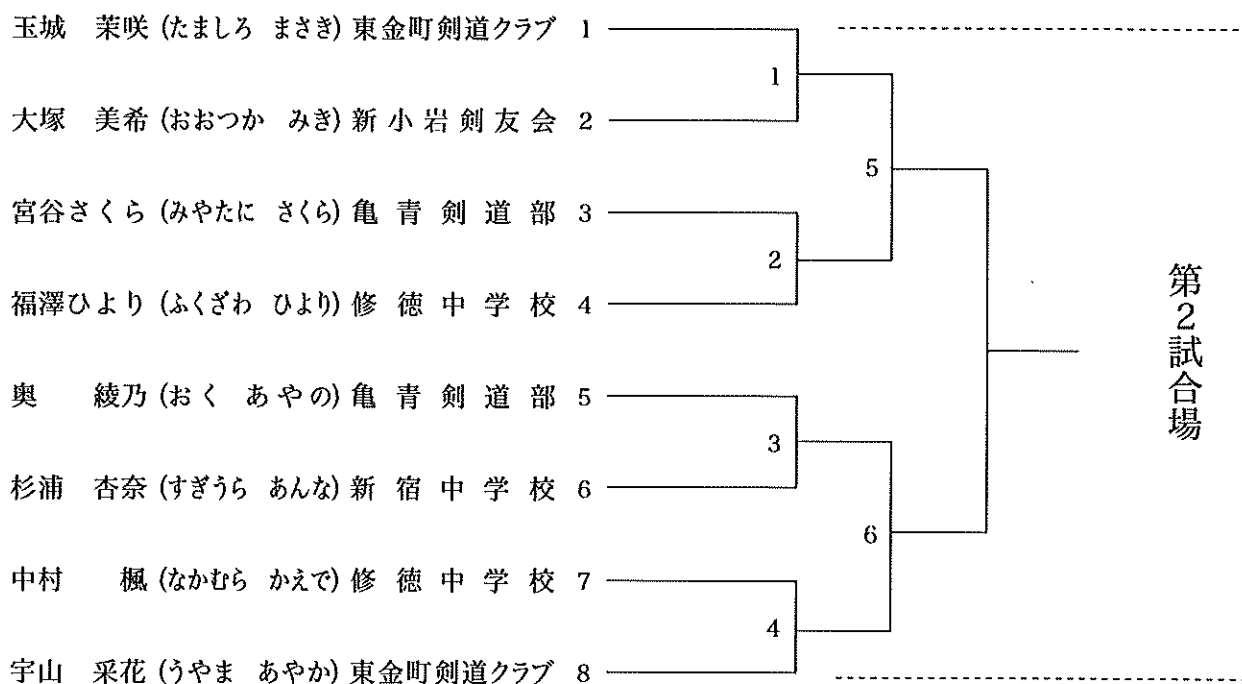

1～9 第5試合場 高校生男子の部 決勝 第3試合場

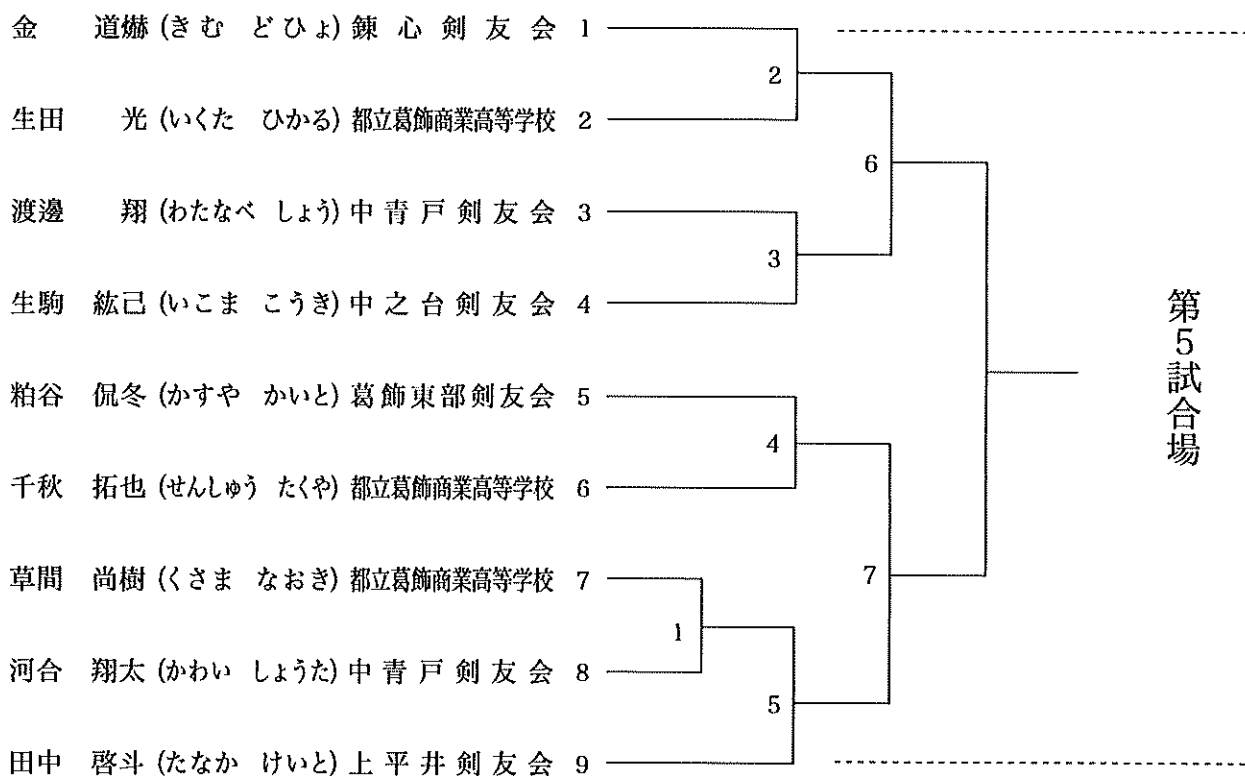

1~16 第6試合場 一般女子の部 決勝 第3試合場

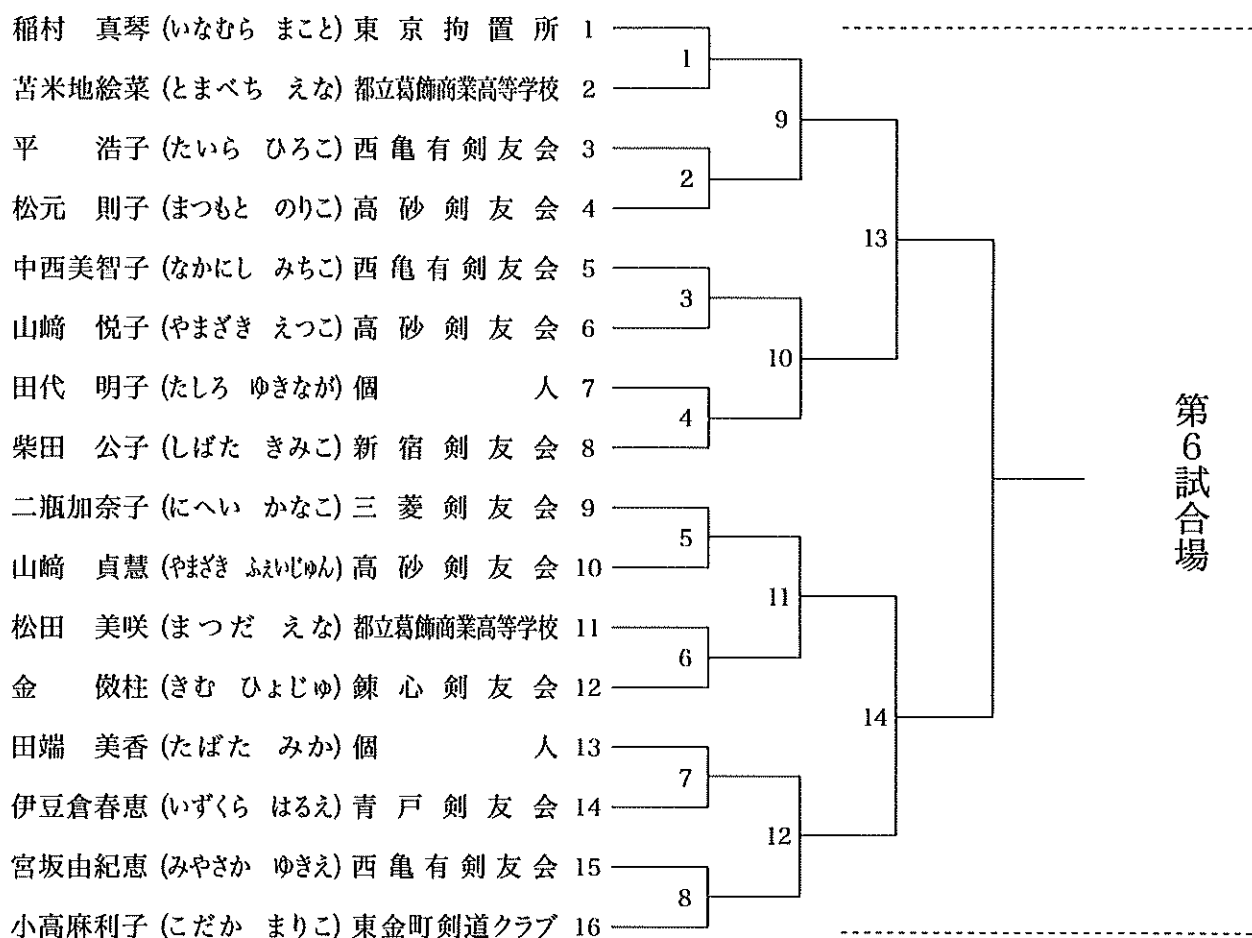

1~10 第7試合場 一般男子2段以下の部 決勝 第3試合場

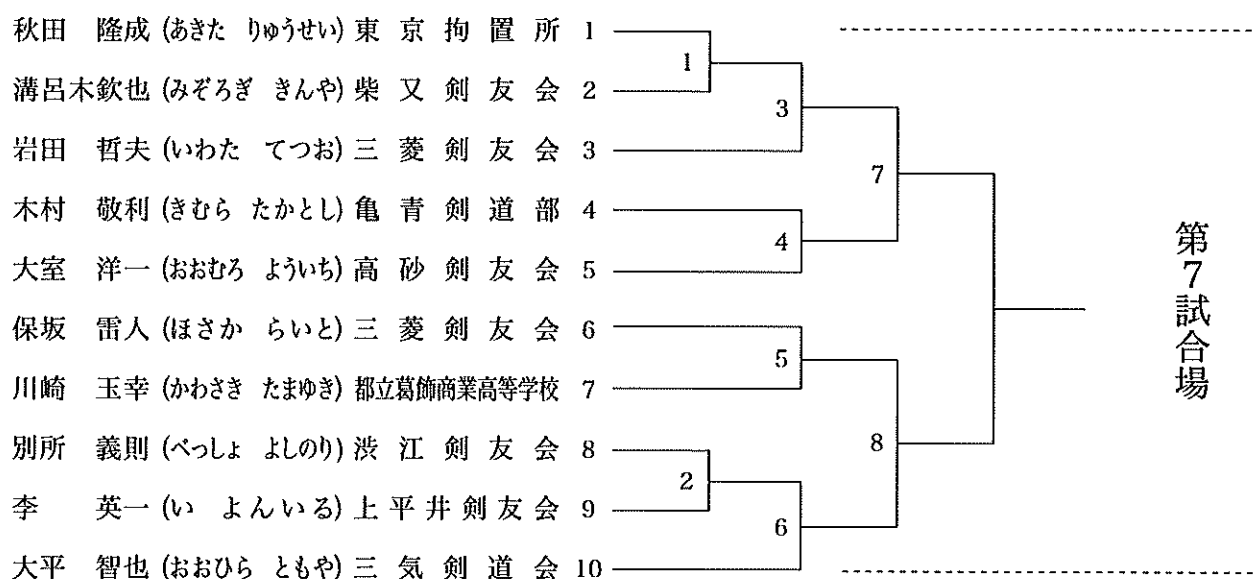

一般 3 段 の 部

1 ~ 16 第 8 試合場

決 勝 第 3 試合場

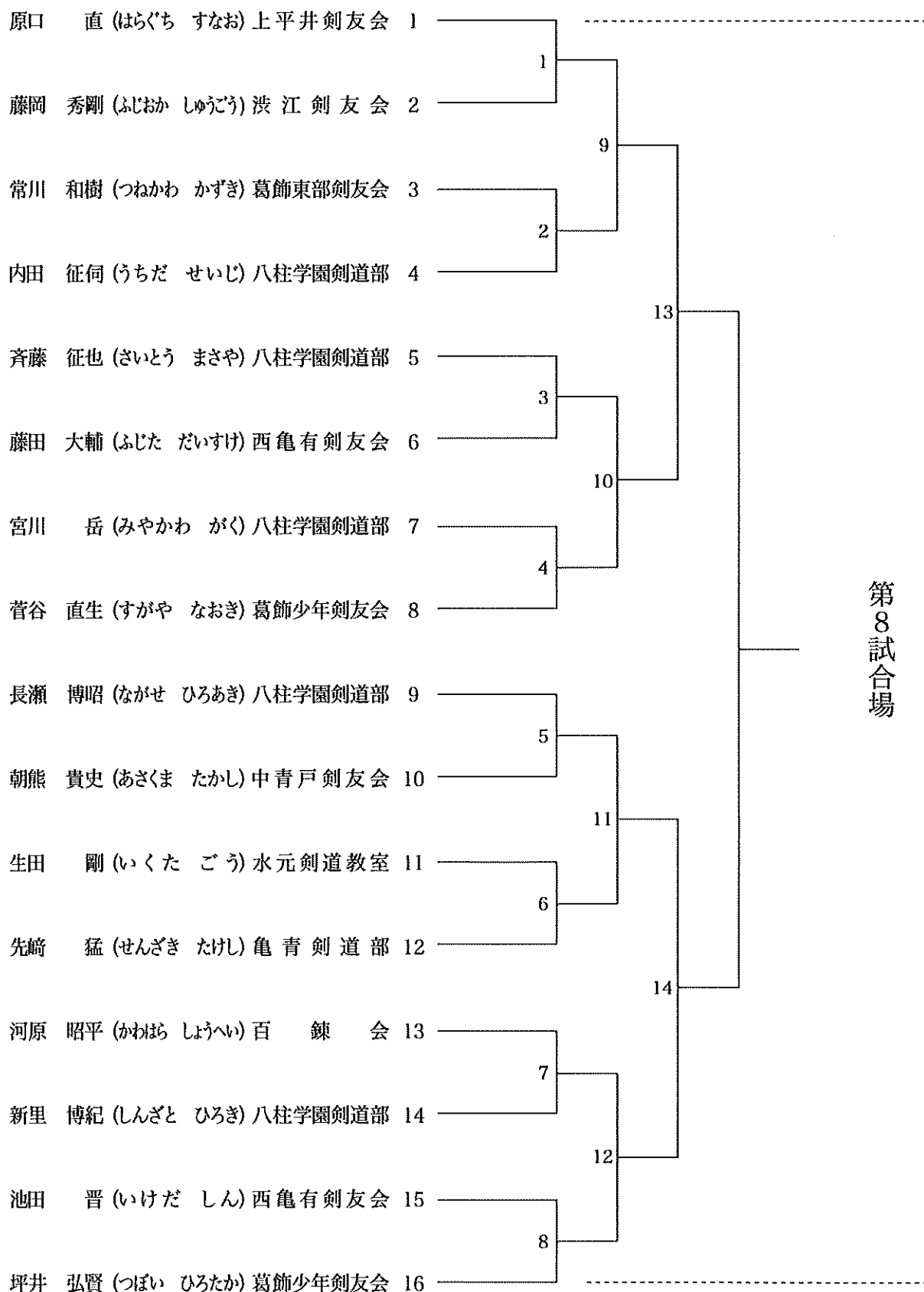

一般 4 段 の 部

1～21 第2試合場

決勝 第3試合場

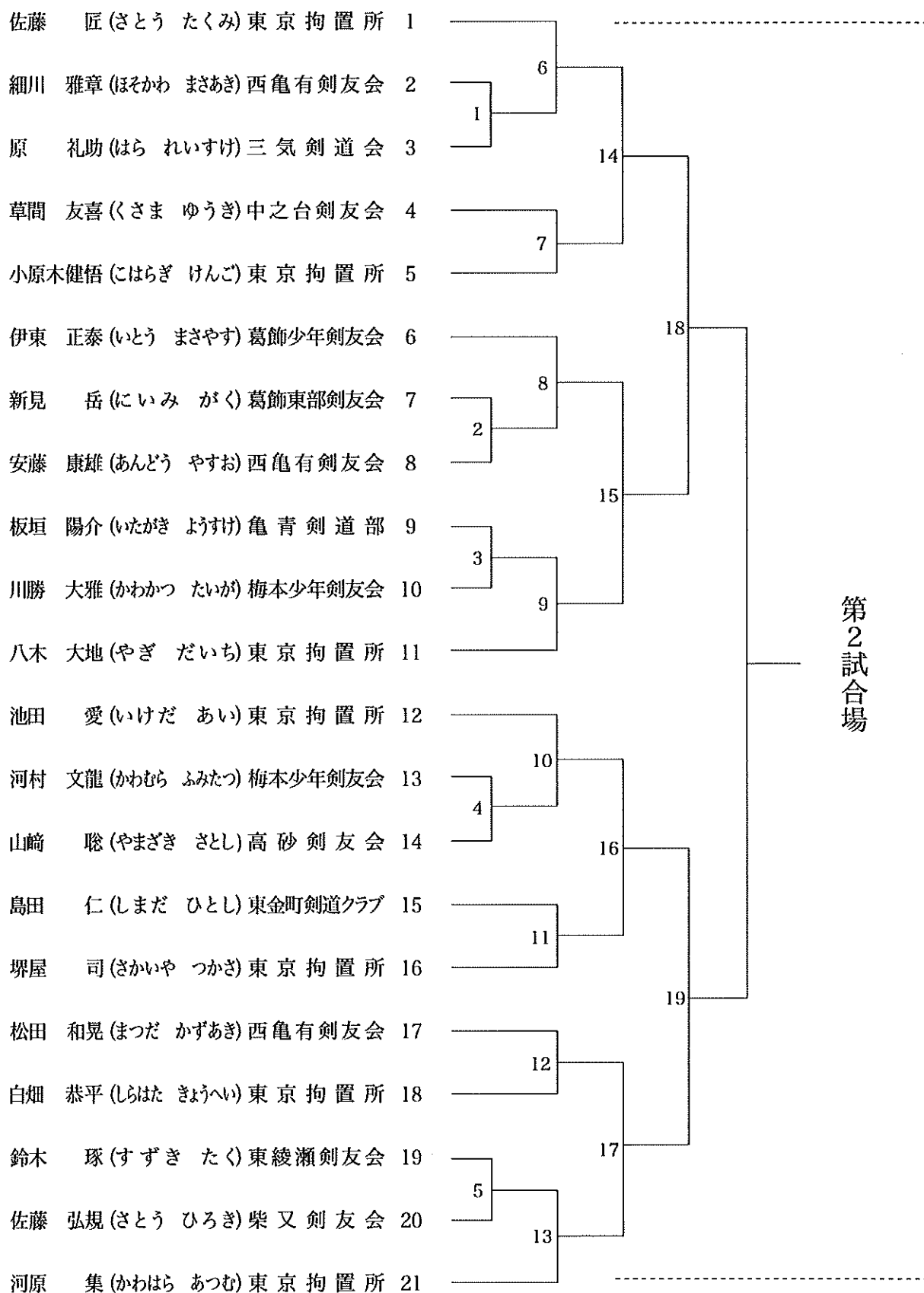

一 般 5 段 の 部

1～15 第3試合場
16～30 第4試合場

決 勝 第3試合場

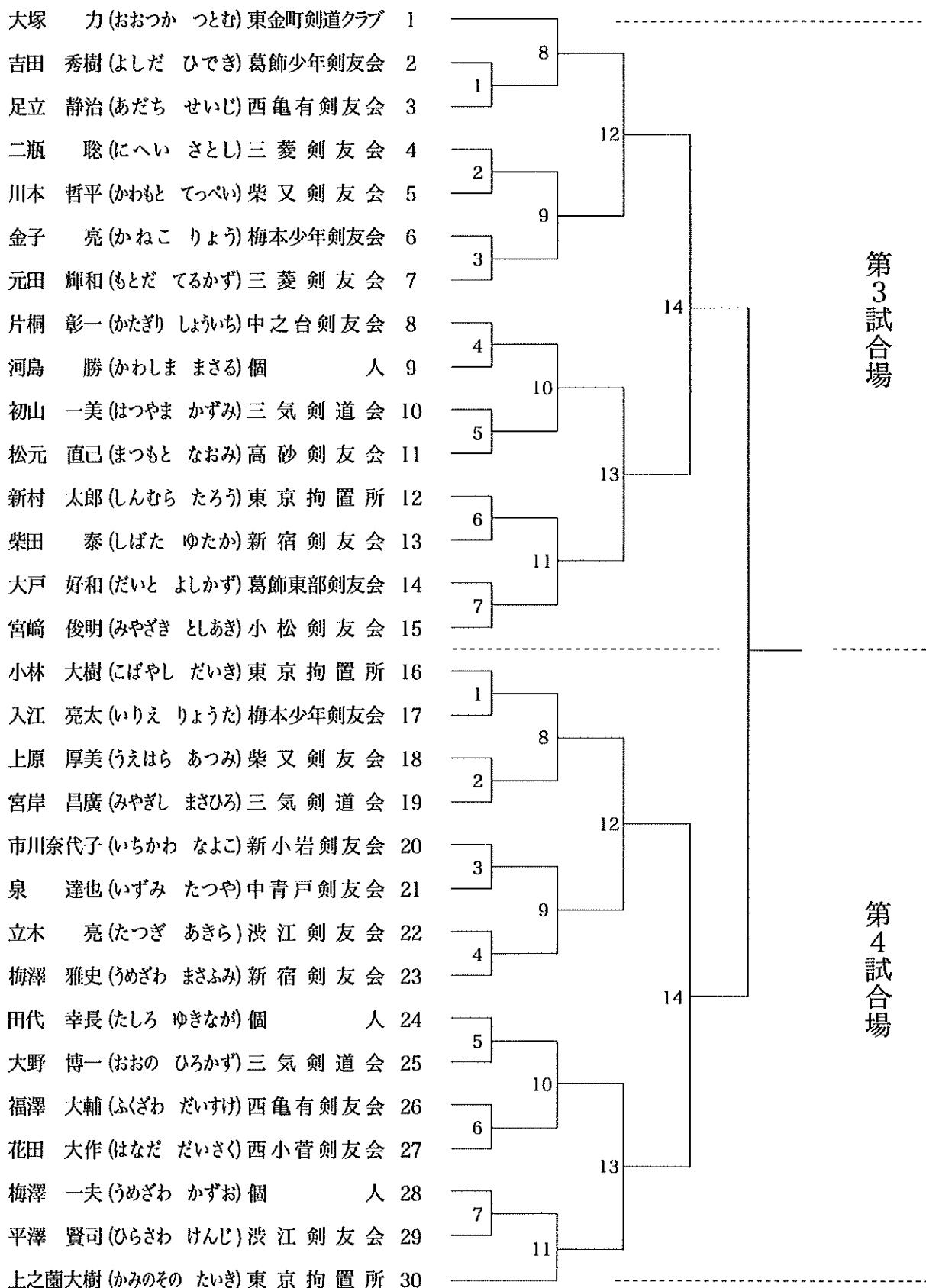

一般 6 段以上の部

1～16 第1試合場

決勝 第3試合場

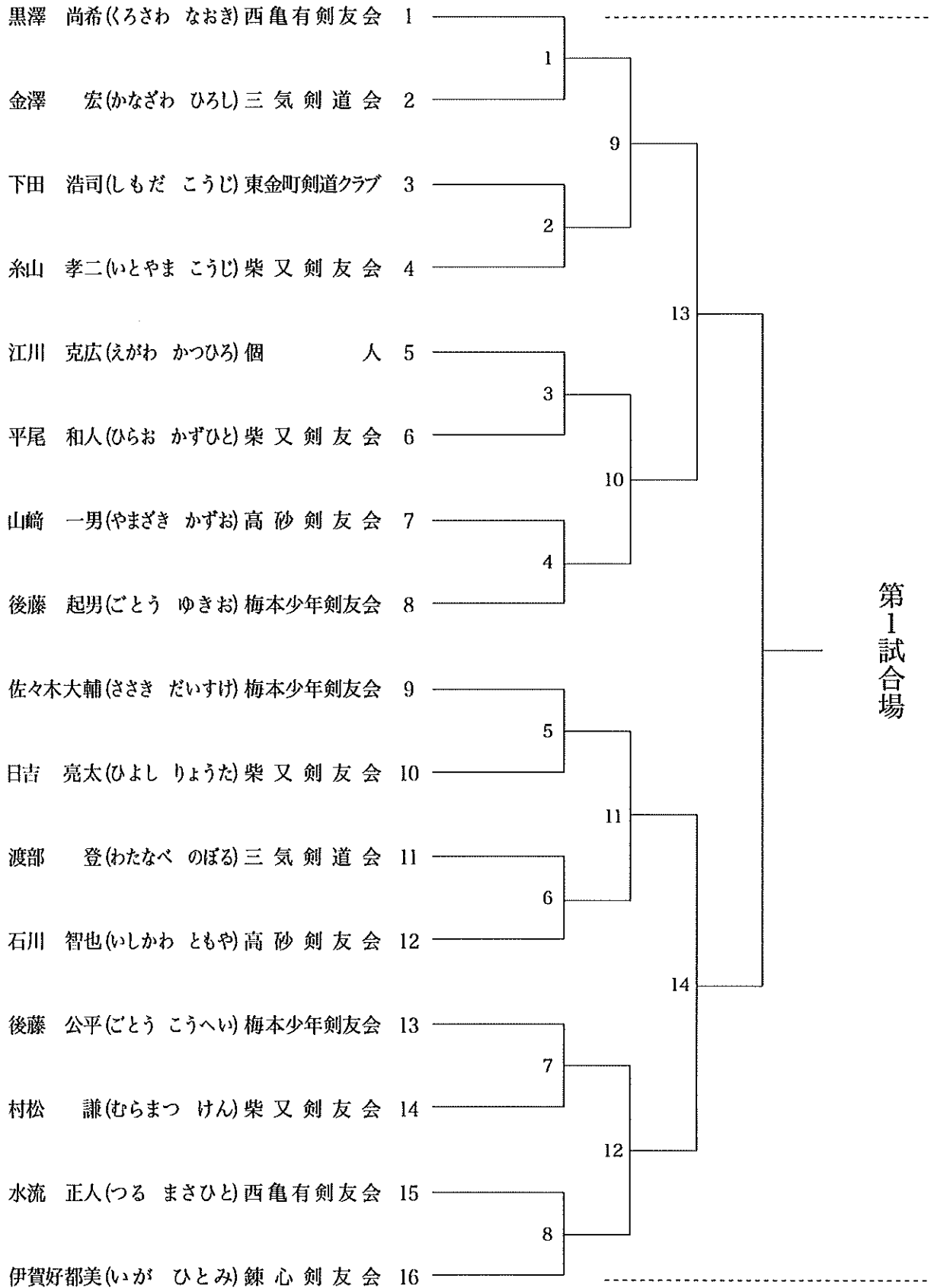

作詞 葛飾区剣道連盟

矢部 政夫

そもそも葛飾剣連は

昭和は二十三年の

春は四月設けられ

このとし八月一日に

全国各地に先がけて

区民大会開かるる

時の世相は乱れいて

武道廃止の声高し

かかる苦境にあえぎつつ

燃やす情熱復興へ

普及、促進、発展に

茨の道を切り開く

先達剣士の尽力を

偲んで今日も無感量

清く正しく堂々と

励むは葛飾剣の友

交わす剣尖鋭くも

激しい稽古のそのあとで

武徳のお湯で流す汗

ふれあう肌に通う

豊かな人情下町の

人の心も吾が心

朋に喜び分かちあい

眞実信の心に生く

千本桜か江戸川の

菖蒲あやめか矢切の渡し

帝釈天の名も高く

水郷水元恋の里

地域に栄えある支部なりて

占めてその数七千は

昼夜の別なく錬磨して

はつらつ氣勢木霊する

歴史は古き葛飾の

万古に輝く伝統に

守成を誓う永遠に

決意もかたき剣客児

理解、協調、円満で

信頼、尊敬、念厚く

組織の確立充実で

伸びるは葛飾剣連ぞ

稽古日のお知らせ

居 合	剣 道		
エイトホール 葛飾総合スポーツセンター 第二武道場	水元スポーツセンター 葛飾総合スポーツセンター 第二武道場	場 所	
火 日 自 十八・〇〇 至 二〇・〇〇 自 九・〇〇 至 十一・三〇	木 月・木 日 自 十八・三〇 至 二一・〇〇 自 十八・三〇 至 二一・〇〇 自 十二・三〇 至 十五・〇〇	日 時	
江戸川区東小岩四一三―九 丸山 義明 方 三六五二―七二六三	足立区大谷田五一―二三―一七 関根 孝方 三六二八―三三三九	連 絡 場 所	